

STORAGE MULTI RACK

取扱説明書

このたびは、本製品をお買い上げいただきまして誠にありがとうございます。
本製品をより安全にご利用いただくため、ご使用前にこの取扱説明書をよくお読みください。
また、お読みいただいた後も大切に保管してください。

⚠商品取り扱いに関する注意事項

- 組み立てる際は十分な場所を確保し、敷物を敷く等して床などに傷がつかないようにご注意ください。
- 本製品の組み立て時、手や指などを挟まないように十分注意し、パイプの端などで手を切らないように軍手などで保護してください。
- 組み立ての際、各パーツはしっかりと組み立ててください。組み立てがゆるいと転倒して怪我や破損の原因となります。
- 長期間同じ場所に設置すると、設置面に痕がついたり色移りする可能性がありますので、ご注意ください。
- 本製品は屋内用です。屋外や浴室など高温多湿になる場所、水のかかる場所では使用しないでください。
- 落とす、ぶつける、振り回すなど乱暴な扱いをしないでください。
- 加熱・分解・改造しないでください。
- 水平で安定した場所でご使用ください。
- ご使用の際は荷重が均等になるようにご使用ください。極端に偏った荷重をかけると転倒、破損、怪我をする恐れがあります。
- 重いものを載せずると破損する恐れがありますので注意してください。
- 高温、多湿な場所での使用、保管は避けてください。
- 廃棄の際は、各地方自治体(市町村)の指示に従ってください。

セット内容

① 組み立て用パイプ
×53本



φ13mm

② ハンガー用パイプ
×1本



φ16mm

③ 仕切シート
×6枚

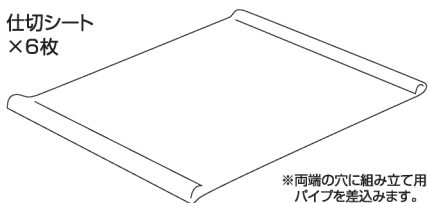

※両端の穴に組み立て用パイプを差し込みます。

④ チャック付きカバー
×1枚

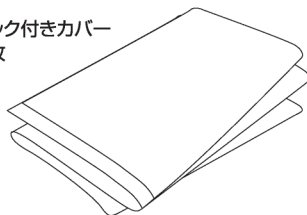

A コーナー接続パーツ
×20個



↓ 差し込み方向

B センター接続パーツ
×6個



↓ 差し込み方向

C I型接続パーツ
×4個



D ハンガー用パイプ
接続パーツ×2個



※ハンガー用パイプの両端にセットします。

組み立て方法 ※組み立ての際は、パイプをねじったり無理な負荷をかけないでください。各種パーツが破損する可能性があります。

1 下記のように各種パーツをセットして1段目を作ります。

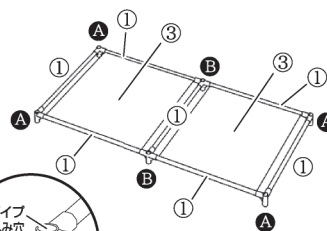

パイプ
差し込み穴
突起

※接続パーツは、必ず突起が下に位置するようにセットしてください。
逆向きにセットすると正常に組み立てることができません。

2 セットした接続パーツの
差し込み穴にパイプを6本
セットします。

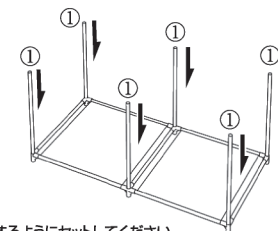

3 2段目も、1段目と同じセットを作り、
差し込んだパイプにセットします。

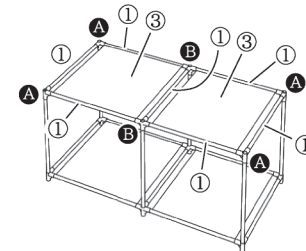

4 2段目のセットした接続パーツ
の差し込み穴にパイプを6本
セットします。

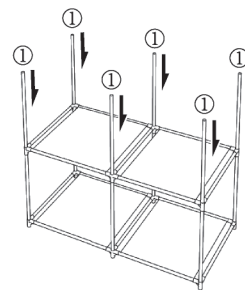

5 2段目に合わせて
各種パーツをセットし、
3段目を作ります。

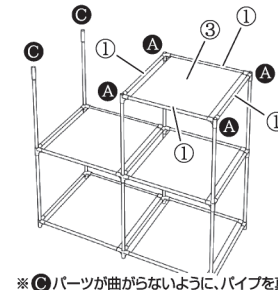

6 3段目のセットした接続パーツの
差し込み穴にパイプを6本セット
します。

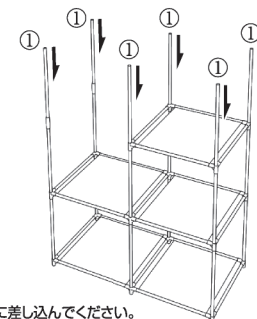

※◎パーツが曲がらないように、パイプを真っ直ぐに差し込んでください。

7 3段目に合わせて各種パーツ
をセットし、4段目を作ります。

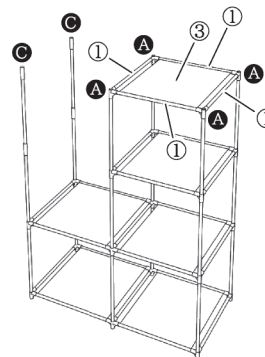

8 セットした接続パーツの
差し込み穴にパイプを6本
セットします。

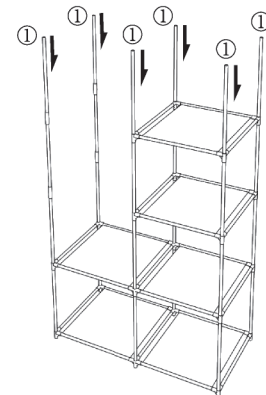

9 下記のように各種パーツをセットし、
ハンガー用パイプをセットします。

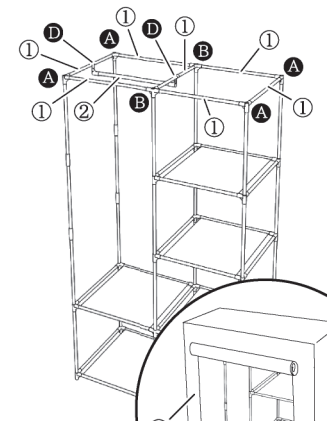

全てのパイプをセットしたら、
チャック付きカバーを被せて完成です。